

RU Руководство пользователя 2

USER MANUAL

Стиральная машина

ZWG1100M
ZWG1120M
ZWG1140M

la vita è bella

ZANUSSI

ITALIAN SINCE 1916

<http://rembitteh.ru/>

Оглавление

Сведения по технике безопасности	2	Ежедневное использование	11
Описание изделия	4	Уход и чистка	13
Панель управления	5	Что делать, если...	15
Программы стирки	7-8	Технические данные	17
Полезные советы и рекомендации	9	Установка	18
Первое использование	10	Подключение к электросети	19
Персонализация	10	Забота об окружающей среде	19

В настоящий документ могут быть внесены изменения без предварительного уведомления

Сведения по технике безопасности

i Внимательно ознакомьтесь с инструкцией и сохраните ее для последующего использования.

- Безопасность прибора соответствует стандартам отрасли и требованиям законодательства в отношении безопасности приборов. Тем не менее, как производители, мы считаем своим долгом предоставить следующие указания по безопасности.
- Очень важно, чтобы настоящая инструкция была сохранена для последующего использования. При продаже или передаче данного прибора другому лицу или, если при переезде на новое место жительства прибор остается по старому адресу, обеспечьте передачу данной инструкции вместе с прибором его новому владельцу с тем, чтобы он мог ознакомиться с правилами его эксплуатации и соответствующими предупреждениями.
- НЕОБХОДИМО внимательно ознакомиться с ними перед тем, как приступить к установке и эксплуатации прибора.
- Перед первым включением проверьте прибор на отсутствие повреждений, вызванных транспортировкой. Никогда не подключайте поврежденный прибор к инженерным сетям. При обнаружении каких-либо повреждений обращайтесь по месту приобретения прибора.
- Если доставка прибора была произведена зимой при отрицательных температурах, то перед первым включением он должен быть выдержан при комнатной температуре в течение 24 часов.

Общие правила техники безопасности

- Изменять технические характеристики изделия или каким-либо образом модифицировать его опасно.
- При использовании программ стирки с нагревом до высокой температуры стекло дверцы может сильно нагреваться. Не касайтесь его!

- Следите за тем, чтобы домашние животные не забирались в барабан. Проверьте барабан перед началом использования машины.
- Не допускайте попадания в машину твердых острых предметов, таких как монеты, булавки, заколки, винтики, камни и т.д., так как они могут привести к ее серьезному повреждению.
- Используйте только рекомендованное количество смягчителя тканей и моющего средства. При применении чрезмерного количества моющего средства возможно повреждение ткани. См. рекомендации изготовителя по количеству моющих средств.
- Мелкие предметы, такие как носки, носовые платки, пояса и т.д., следует помещать в специальные мешки для стирки или наволочку, иначе во время стирки они могут застрять между баком и барабаном.
- Не стирайте в машине изделия с пластинами из китового уса, одежду с необработанными краями, а также рваную одежду.
- После использования и перед чистой и техобслуживанием прибора всегда отключайте его от электросети и закрывайте кран подачи воды.
- Ни при каких обстоятельствах не пытайтесь самостоятельно отремонтировать машину. Ремонт, выполненный некомпетентным лицом, может привести к получению травм или к серьезным повреждениям изделия. Обращайтесь в местный сервисный центр. Всегда требуйте применять оригинальные запчасти.

Установка

- Прибор имеет большой вес. Будьте осторожны при его перемещении.
- При распаковке прибора убедитесь в том, что он не поврежден. В случае сомнений не пользуйтесь им, а обратитесь в сервисный центр.

- Перед началом эксплуатации следует удалить всю упаковку и транспортировочные болты. В противном случае возможно серьезное повреждение изделия и другого имущества. См. соответствующий раздел в руководстве пользователя.
- После установки прибора убедитесь, что он не стоит на сливном или наливном шланге и что верхняя крышка не прижимает сетевой кабель к стене.
- Если машина устанавливается на ковровом покрытии, то необходимо отрегулировать ножки таким образом, чтобы обеспечить свободную циркуляцию воздуха под ней.
- После установки машины обязательно убедитесь в отсутствии утечек воды из шлангов и соединительных элементов.
- Если прибор установлен в помещении, температура в котором может опускаться ниже нуля, ознакомьтесь с разделом «Опасность замерзания».
- Все сантехнические работы, необходимые для установки прибора, должны быть выполнены квалифицированным сантехником или компетентным специалистом.
- Любые операции по подключению данного прибора к электросети, должны выполняться квалифицированным электриком или компетентным специалистом.

Эксплуатация

- Данный прибор предназначен только для бытового применения. Он не должна использоваться в целях, отличных от тех, для которых предназначен.
- Стирайте только изделия, предназначенные для машинной стирки. Следуйте инструкциям, указанным на этикетке каждой вещи.
- Не перегружайте прибор. См. таблицу программ стирки.
- Перед стиркой удостоверьтесь, что все пуговицы и застежки-молнии на одежде застегнуты, а в карманах ничего нет. Не стирайте в машине сильно поношенную или рваную одежду; удаляйте перед стиркой пятна от краски, чернил, ржавчины и травы. Стирать в машине бюстгалтеры с проволочным каркасом ЗАПРЕЩЕНО.
- Не следует стирать в машине вещи, находившиеся в контакте с летучими нефтепродуктами.

- Если такие летучие жидкости использовались для чистки одежды, то необходимо полностью удалить их с нее перед тем, как поместить одежду в машину.
- Никогда не тяните за сетевой кабель для отключения от сети; всегда беритесь за вилку.
- Ни в коем случае не эксплуатируйте прибор в случае повреждения его сетевого кабеля или таких поврежденных панели управления, рабочего стола или основания, которые открывают доступ во внутреннюю часть машины.

Защита от детей

- Данный прибор не предназначен для эксплуатации лицами (включая детей) с ограниченными физическими или умственными способностями, с недостаточным опытом или знаниями, без присмотра лица, отвечающего за их безопасность, или получения от него соответствующих инструкций, позволяющих им безопасно эксплуатировать прибор.
- Упаковочные материалы (например, полиэтиленовая пленка, пенопласт) могут быть опасными для детей – они могут стать причиной удушья. – Держите их вне досягаемости детей.
- Храните все моющие средства в безопасном и недоступном для детей месте.
- Следите за тем, чтобы дети и домашние животные не забирались в барабан. Чтобы предупредить возможность запираания внутри барабана детей или домашних животных, в машине предусмотрено специальное устройство.

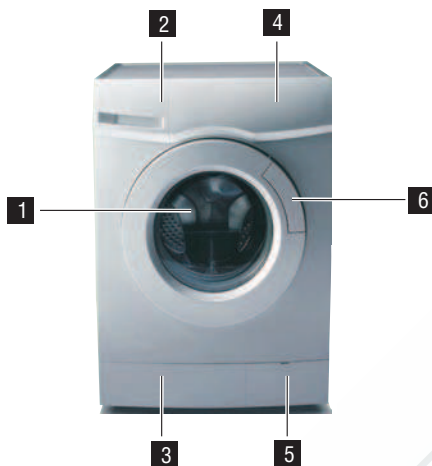

- 1 Емкость для белья
- 2 Отделение для моющих средств
- 3 Эксплуатационная панель
- 4 Панель управления
- 5 Дверца фильтра
- 6 Рукоятка дверцы

Дозатор моющих средств

 Отделение для моющего средства, используемого при предварительной стирке и замачивании, или для пятновыводителя, используемого на этапе выведения пятен (если в машине имеется соответствующая программа). Моющее средство для предварительной стирки и замачивания добавляется в начале выполнения программы стирки. Пятновыводитель добавляется на этапе выведения пятен.

 Отделение для порошкового или жидкого моющего средства, используемого при основной стирке. При использовании жидкого моющего средства наливайте его непосредственно перед запуском программы.

 Отделение для жидких добавок (смягчителя тканей, крахмала).

При дозировке моющих средств и добавок руководствуйтесь указаниями изготовителя и не превышайте отметку «MAX» на стенке дозатора. Смягчитель тканей или крахмальные добавки необходимо заливать в отделение дозатора перед запуском программы стирки.

Краткое руководство

1. Установите стиральную машину
2. Загрузите белье
3. Отмерьте моющее средство
4. Закройте дверцу машины
5. Подключите (подвесьте) сливной шланг
6. Откройте водопроводный вентиль
7. Подключите машину к электросети
8. Выберите нужную программу
9. Нажмите клавишу «пуск/пауза»

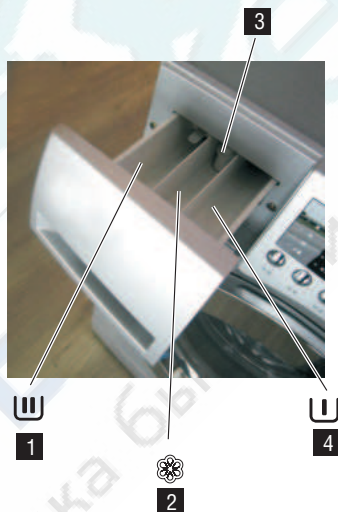

- 1 Отделение моющего средства для основной стирки
- 2 Для специальных добавок
- 3 Отметка «MAX.»
- 4 Отделение моющего средства для предварительной стирки

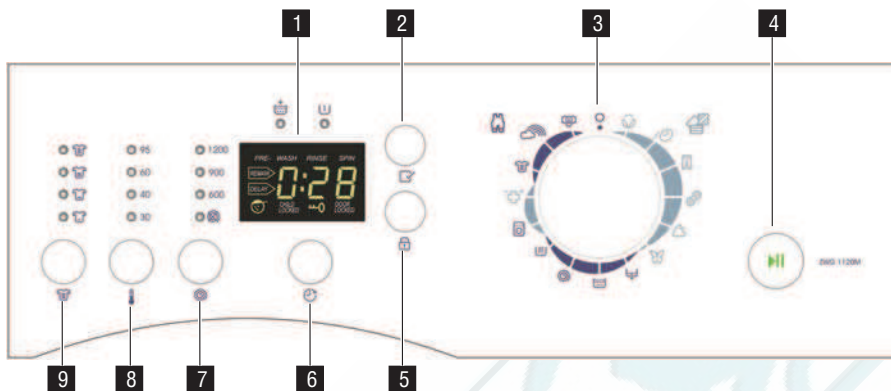

- | | |
|--|--|
| 1 Дисплей | 6 Кнопка «ЗАДЕРЖКА ЗАПУСКА» |
| 2 Кнопки дополнительных функций | 7 Кнопка «ОТЖИМ» |
| 3 Селектор программ | 8 Кнопка «ТЕМПЕРАТУРА» |
| 4 Кнопка «ЗАПУСК/ПАУЗА» | 9 Кнопка «СТЕПЕНЬ ЗАГРЯЗНЕННОСТИ» |
| 5 Кнопка дополнительной функции «ЗАЩИТА ОТ ДЕТЕЙ» | |

Дисплей

- В процессе стирки загораются индикаторы (предварительной стирки, стирки, полоскания, отжима), отражающие ее выполнение.
- При выборе программы задержки запуска загорается индикатор «ЗАДЕРЖКА», а на дисплее отображается время задержки запуска. Запуск программы произойдет через [xx] часов.
- После запуска программы загорится символ [СТАЛОСЬ], а на дисплее отобразится время [xxx], оставшееся до окончания стирки.
- При выборе функции защиты от детей загорается символ «ЗАЩИТА ОТ ДЕТЕЙ».
- Когда дверца заблокирована, загорается символ «ДВЕРЦА ЗАБЛОКИРОВАНА». Дверцу можно будет открыть только после того, как индикатор погаснет.

Кнопки дополнительных функций

- Функции дополнительного полоскания и предварительной стирки позволяют улучшить уход за одеждой.

Селектор программ

- Выбор различных циклов стирки согласно нуждам пользователя позволяет улучшить качество и эффективность стирки.

Кнопка «ЗАДЕРЖКА ЗАПУСКА»

- Кнопка «Запуск/Пауза» позволяет запускать прибор или устанавливать его на паузу. Нажатие этой кнопки переводит машину из режима «запуск» в режим «пауза» и обратно.

Кнопка «СТЕПЕНЬ ЗАГРЯЗНЕННОСТИ»

- Позволяет выбрать уровень загрязненности белья.

Кнопка «ТЕМПЕРАТУРА»

- Эта кнопка используется для задания температуры стирки. Нажимайте эту кнопку до тех пор, пока на дисплее не появится нужная температура воды. Она также позволяет отключить подогрев воды.

Кнопка изменения скорости отжима

- Нажимая эту кнопку, можно изменить скорость отжима в выбранной программе либо задать дополнительную функцию «Остановка с водой в баке».

Кнопка «ЗАДЕРЖКА ЗАПУСКА»

- Эта кнопка используется для отложенной стирки. Нажимайте кнопку до тех пор, пока на дисплее не отобразится нужное время задержки – от 0 до 24 часов. Отображаемое время задержки означает, что стирка начнется через «xx» часов.

Дополнительная защита от детей ☺

- Это дополнительная отключаемая функция обеспечения безопасности детей. Чтобы ее выбрать, нажмите кнопку 5 и удерживайте ее в течение трех секунд. Кнопка защиты от детей также блокирует кнопку «Запуск/Пауза». При активации защиты на дисплее отобразится изображение головы ребенка и текст на английском языке. Теперь нажатие на кнопку «пауза» не приведет ни к каким результатам. Машина только выдаст звуковой сигнал об ошибке. Когда выполнение программы завершится, дверцу можно будет открыть, но для запуска новой программы стирки потребуется еще раз нажать кнопку «Защита от детей», чтобы снять защиту. Отключение и включение машины не снимает защиты от детей, поэтому защиту можно оставлять на все время использования машины.

Цикл	Ткань	Макс. темп. по Цельсию	Мак. скорость отжима (об/мин)		Максимальная нагрузка (кг)	Доп. полоскание	Предв. стирка	Моющее ср-во			Время стирки, по умолчанию	Рекомендованный тип одежды
								Предв. стирка	Осн. стирка	Смягчитель		
Хлопок		95	1000	1200	6	Дополнительно	Дополнительно	○	●	○	1:23	Обычная одежда
Быстрая стирка		40	1000	1200	3	Дополнительно	Без выбора	Х	●	○	0:23	Не слишком загрязненная одежда
Джинсы		95	1000	1200	6	Дополнительно	Дополнительно	○	●	○	2:47	Одежда из плотной ткани
Шерсть		40	800	900	2,5	Дополнительно	Без выбора	Х	●	○	0:43	Одежда из шерсти и флиса
Синтетика		60	800	900	3	Дополнительно	Дополнительно	○	●	○	0:57	Одежда из синтетических волокон
Шелк		30	600	600	2	Дополнительно	Без выбора	Х	●	○	0:34	Одежда из шелка
Детская одежда	Подмывка	95	1000	1200	6	Дополнительно	Дополнительно	○	●	○	1:34	Детское нижнее белье
	Цвет	40	1000	1200	3	Дополнительно	Дополнительно	○	●	○	0:53	Детское нижнее белье нормальной загрязненности
	Трапециевый	60	1000	1200	3	Дополнительно	По выбору	○	●	○	1:20	Более сильно загрязненное детское нижнее белье
Интенсивная		60 (По умолчанию)	1000	1200	3	Дополнительно	Принудительно	●	●	○	1:52	Более сильно загрязненная одежда
Самоочистка		95 (По умолчанию)	600	600	/	Без выбора	Без выбора	Х	●	○	1:03	Без моющего средства
Только Стирка		95	/	/	6	Без выбора	Дополнительно	○	●	Х	0:32	Одежда, требующая только однократной стирки
Полоскание		/	1000	1200	/	Дополнительно	Без выбора	Х	Х	○	0:14	Одежда, требующая только отбеливания
Отжим		/	1000	1200	/	Без выбора	Без выбора	Х	Х	Х	0:08	Одежда после ручной стирки
Слив		/	/	/	/	Без выбора	Без выбора	Х	Х	Х	0:01	Одежда, не требующая отжима

○ Моющее средство или смягчитель тканей добавляется по необходимости. ● Без добавления моющего средства стирка будет неэффективной.

Х Моющее средство или смягчитель тканей добавлять не следует.

△ Длительность программы стирки может изменяться в зависимости от температуры воды, уровня воды в баке, загрузки машины, входного давления воды и состояния системы слива.

Цикл	Макс. темп. по Цельсию	Мак. скорость отжима (об/мин)	Максимальная загрузка (кг)	Доп. полоскание	Предв. стирка	Моющее ср-во			Время стирки, по умолчанию	Рекомендованный тип одежды	
						Предв. стирка	Осн. стирка	Смягчитель			
Хлопок	95	1400	6	Дополнительно	Дополнительно	○	●	○	1:24	Обычная одежда	
Быстрая стирка	40	1400	3	Дополнительно	Без выбора	✕	●	○	0:24	Не слишком загрязненная одежда	
Джинсы	95	1400	6	Дополнительно	Дополнительно	○	●	○	3:05	Одежда из плотной ткани	
Шерсть	40	1000	2,5	Дополнительно	Без выбора	✕	●	○	0:43	Одежда из шерсти и флиса	
Синтетика	60	1000	3	Дополнительно	Дополнительно	○	●	○	0:58	Одежда из синтетических волокон	
Шелк	30	600	2	Дополнительно	Без выбора	✕	●	○	0:34	Одежда из шелка	
Детская одежда	Подмывка	95	1400	6	Дополнительно	Дополнительно	○	●	○	1:35	Детское нижнее белье
	Цвет	40	1400	3	Дополнительно	Дополнительно	○	●	○	0:54	Детское нижнее белье нормальной загрязненности
	Трапециевидный	60	1400	3	Дополнительно	По выбору	○	●	○	1:21	Более сильно загрязненное детское нижнее белье
Интенсивная	60 (По умолчанию)	1400	3	Дополнительно	Принудительно	●	●	○	1:53	Более сильно загрязненная одежда	
Самоочистка	95 (По умолчанию)	600	/	Без выбора	Без выбора	✕	●	○	1:03	Без моющего средства	
Только Стирка	95	/	6	Без выбора	Дополнительно	○	●	✕	0:32	Одежда, требующая только однократной стирки	
Полоскание	/	1400	/	Дополнительно	Без выбора	✕	✕	○	0:15	Одежда, требующая только отбеливания	
Отжим	/	1400	/	Без выбора	Без выбора	✕	✕	✕	0:09	Одежда после ручной стирки	
Слив	/	/	/	Без выбора	Без выбора	✕	✕	✕	0:01	Одежда, не требующая отжима	

○ Моющее средство или смягчитель тканей добавляется по необходимости. ● Без добавления моющего средства стирка будет неэффективной.

✕ Моющее средство или смягчитель тканей добавлять не следует.

△ Длительность программы стирки может изменяться в зависимости от температуры воды, уровня воды в баке, загрузки машины, входного давления воды и состояния системы слива.

Полезные советы и рекомендации

Сортировка белья

При стирке руководствуйтесь символами на этикетке каждой вещи и инструкциями изготовителя одежды. Рассортируйте белье следующим образом: белое белье, цветное белье, синтетика, тонкое деликатное белье, изделия из шерсти.

Перед загрузкой белья

Никогда не стирайте вместе белое и цветное белье. Во время стирки белое белье может потерять свою белизну.

Новое цветное белье может полинять при первой стирке, поэтому в первый раз его следует стирать отдельно.

Застегните наволочки и молнии, крючки и кнопки. Завяжите ремешки или длинные ленты.

Перед стиркой удалите стойкие пятна.

Протрите особо загрязненные участки специальным моющим средством или чистящей пастой.

С особой осторожностью обращайтесь с занавесками. Снимите крючки или завяжите их в мешок или сетку.

Выведение пятен

Некоторые пятна только водой и моющим средством могут не отстираться. Поэтому рекомендуется обработать их перед стиркой.

Кровь: промойте свежие пятна холодной водой. Одежду с засохшими пятнами следует замочить на ночь в специальном моющем средстве, затем потереть их в мыльном растворе.

Масляные краски: смочите пятновыводителем на бензиновой основе, положите вещь на мягкую подстилку и промокните пятно; повторите обработку несколько раз.

Засохшие жирные пятна: смочите скипидаром, положите вещь на мягкую подстилку и, используя хлопчатобумажную ткань, кончиками пальцев промокните пятно.

Ржавчина: используйте раствор щавелевой кислоты в горячей воде или специальное средство для выведения пятен ржавчины в холодном виде. Будьте осторожны со старыми пятнами ржавчины, так как структура целлюлозы под ними повреждена, и ткань может порваться.

Пятна плесени: обработайте отбеливателем и тщательно сполосните (только для белого белья и цветного белья, устойчивого к хлору).

Пятна от травы: слегка обработайте мылом, а затем отбеливателем (только для белого белья и цветного белья, устойчивого к хлору).

Шариковая ручка и клей: (смочите уксусом), положите вещь на мягкую подстилку и промокните пятно.

Губная помада: смочите уксусом, как указано выше, затем обработайте пятно денатуратом. Обработайте оставшиеся следы отбеливателем.

Красное вино: замочите с моющим средством, прополощите и обработайте уксусной или лимонной кислотой, затем еще раз прополощите. Обработайте оставшиеся следы отбеливателем.

Чернила: в зависимости от состава чернил сначала смочите пятно уксусом, затем уксусной кислотой; обработайте оставшиеся на белой ткани следы отбеливателем и тщательно прополощите ее.

Пятна смолы: сначала обработайте пятновыводителем, денатуратом или бензином, затем потрите, используя чистящую пасту.

Моющие средства и добавки

Хорошие результаты стирки также зависят от выбора моющего средства и правильности его дозировки, это способствует предотвращению излишнего загрязнения окружающей среды.

Несмотря на свою способность к биоразложению, моющие средства содержат вещества, которые, при попадании в окружающую среду в большом количестве, могут нарушить хрупкое равновесие в природе.

Выбор моющего средства зависит от типа ткани (тонкие деликатные ткани, шерсть, хлопок и т.д.), цвета, температуры стирки и степени загрязненности.

В данном приборе можно использовать все обычно имеющиеся в продаже моющие средства для машинной стирки:

- стиральные порошки для всех типов тканей;
- стиральные порошки для изделий из деликатных тканей (макс. температура 60 °C) и шерсти;
- жидкие моющие средства, предпочтительно для низкотемпературных программ стирки (макс. температура 60 °C) для всех типов тканей или специально предназначенные для стирки шерстяных изделий.

Моющие средства и добавки следует помещать в соответствующие отделения дозатора моющих средств перед запуском программы стирки.

При использовании жидких моющих средств необходимо выбирать программу без предварительной стирки.

Прибор оборудован системой рециркуляции, обеспечивающей оптимальное использование концентрированных моющих средств.

При дозировке моющих средств и добавок руководствуйтесь указаниями изготовителя и не превышайте отметку «MAX» на стенке дозатора.

Количество используемого моющего средства

Тип и количество моющего средства зависят от типа ткани, величины загрузки, степени загрязненности белья и жесткости используемой воды.

Следуйте указаниям изготовителя моющего средства по дозировке.

Используйте меньшее количество моющего средства, если:

- стираете небольшое количество белья;
- белье не слишком загрязнено;
- во время стирки образуется много пены.

Градусы жесткости воды

Жесткость воды измеряется в так называемых градусах жесткости. Информацию о жесткости воды в вашем районе можно получить в службе водоснабжения или от местных органов власти. Если жесткости воды средняя или высокая, рекомендуется добавлять смягчитель воды, следуя рекомендациям производителя.

Если вода мягкая, откорректируйте количество используемого моющего средства.

Первое использование

- Убедитесь в том, что подключение машины к электросети, водопроводу и канализации выполнено в соответствии с инструкциями по установке.
- Выньте из барабана все материалы.
- Чтобы очистить бак и барабан от остатков производства, не загружая белья, выберите цикл стирки для изделий из хлопка при максимальной температуре. Насыпьте половину мерки стирального порошка в дозатор для основной стирки и запустите машину.

Персонализация

Звуковая сигнализация

Машина оборудована устройством звуковой сигнализации, срабатывающим в следующих случаях:

- по окончании цикла;
- в случае неисправности.

Звуковую сигнализацию отключить нельзя.

Защита от детей

Это устройство позволяет оставлять машину без присмотра, не беспокоясь о том, что дети могут ее повредить или сами получить травму. Функция остается включенной также и в том случае, если стиральная машина не работает.

Для активации функции сделайте следующее:

1. Запустите программу стирки, нажав кнопку 4.
2. Чтобы включить защиту от детей, нажмите и удерживайте кнопку 5 примерно три секунды .

После этого изменение какой-либо программы или дополнительной функции станет невозможным.

Ежедневное использование

Загрузите белье

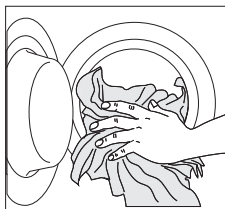

Откройте дверцу, аккуратно потянув ее за ручку. Кладите белье в барабан по одной вещи, стараясь максимально расправить каждую. Закройте дверцу.

Дозирование мощного средства и смягчителя ткани

Вытяните до упора дозатор моющих средств. Отмерьте необходимое количество моющего средства, поместите его в отделение дозатора, предназначенное для основной стирки, или в соответствующее отделение, если этого требует выбранная программа/дополнительная функция (более подробную информацию см. в разделе «Дозатор моющих средств»).

При необходимости поместите смягчитель ткани в отделение дозатора, помеченное символом (не превышая отметку «MAX»). Аккуратно закройте дозатор моющих средств.

Выбор нужной программы с помощью селектора программ (3)

Поверните селектор программ на нужную программу.

Селектор программ можно поворачивать и по часовой стрелке, и против часовой стрелки.

Чтобы отменить программу или выключить машину, поверните селектор программ в положение «O».

Чтобы выключить машину по окончании программы, селектор программ следует повернуть в положение «O».

⚠ Внимание! При повороте селектора на другую программу во время работы машины, перехода на вновь выбранную программу не произойдет.

Выбор скорости отжима с помощью кнопки 7

При выборе той или иной программы прибор автоматически предлагает скорость отжима, предусмотренную для данной программы. (Максимально допустимая скорость отжима приведена в разделе «Программы стирки»).

Если требуется изменить скорость отжима, то это можно сделать нажав на эту кнопку необходимое количество раз. При этом загорится соответствующий индикатор.

Выбор доступных дополнительных функций при помощи кнопки 2

С помощью этой кнопки можно выбрать дополнительный цикл предварительной стирки, полоскания, или и того, и другого.

При нажатии кнопки загорается соответствующий индикатор. При повторном нажатии индикатор гаснет.

Запуск программы с помощью кнопки 4

Нажмите эту кнопку для запуска выбранной программы.

Индикатор **—0** загорится, указывая на то, что машина начала работу, и дверца заблокирована.

Если вы выбрали задержку запуска, стиральная машина начнет обратный отсчет времени, остающегося до начала запуска программы.

Выбор задержки запуска с помощью кнопки 6

Чтобы установить задержку запуска, перед запуском программы нажимайте эту кнопку до тех пор, пока на дисплее не высветится нужное время задержки.

Значение выбранной задержки будет высвечиваться на дисплее в течение нескольких секунд, после чего на нем снова отобразится продолжительность программы. Нажимая эту кнопку, можно задержать запуск программы стирки на время от 1 до 24 часов.

Данную функцию следует выбирать после выбора программы, но до ее запуска.

Время задержки запуска можно изменить или вообще отменить в любой момент до нажатия кнопки 4.

Выбор задержки запуска:

1. Выберите программу и нужные дополнительные функции.
2. Выберите время задержки запуска с помощью кнопки 6.
3. Нажмите кнопку 4:
 - машина начнет обратный отчет с шагом индикации в один час;
 - программа будет запущена по истечении выбранного времени задержки.

Отмена задержки запуска после начала выполнения программы:

1. Нажатием кнопки **4** переведите стиральную машину в режим «ПАУЗА».
2. Нажимайте кнопку **6** до тех пор, пока на дисплее не высветится «0».
3. Чтобы запустить программу, снова нажмите кнопку **4**.

Внимание!

- При включенной функции задержки запуска дверца машины будет заблокирована. Если необходимо открыть дверцу, вначале переведите стиральную машину в режим «ПАУЗА», нажав кнопку **4**, и подождите несколько минут перед тем, как открыть дверцу. Закройте дверцу, и еще раз нажмите эту же кнопку.

 **Внимание!** Если задана программа «Слив», то выбрать функцию «Задержка запуска» нельзя.

Изменение дополнительной функции или выполняемой программы

Некоторые функции можно изменить до того, как программа приступила к их выполнению.

Перед внесением в программу любых изменений необходимо нажатием кнопки **4** перевести стиральную машину в режим паузы.

Изменить текущую программу можно только ее отменой. Для этого поверните селектор программ на «**0**», а затем на новую программу. Запустите новую программу, снова нажав кнопку **4**.

При этом вода из бака сливаться не будет.

Прерывание программы

Чтобы прервать выполнение работающей программы, нажмите кнопку **4**.

Чтобы возобновить выполнение программы, нажмите эту кнопку еще раз.

Отмена программы

Чтобы отменить текущую программу, поверните селектор программ на «**0**» и подождите несколько минут, прежде чем открыть дверцу (только при условии, если в баке нет воды).

Окончание программы

Стиральная машина автоматически останавливается.

На дисплее при этом мигает ноль.

В случае выбора программы или дополнительной функции, по окончании которых в баке остается вода, дверца остается заблокированной, указывая на то, что перед ее открытием необходимо слить воду.

Чтобы слить воду, следуйте приведенным ниже указаниям:

1. Поверните селектор программ на «**0**».
2. Выберите программу «Слив» или «Отжим».
3. При необходимости уменьшите скорость отжима с помощью соответствующей кнопки.
4. Нажмите кнопку **4**.

По окончании программы дверца будет разблокирована, и через несколько минут ее можно будет открыть. Чтобы выключить машину, поверните селектор программ в положение «**0**».

Достаньте белье из барабана и убедитесь, что он пуст. Если вы не собираетесь запускать еще один цикл стирки, то закройте кран подачи воды. Чтобы предотвратить образование плесени и неприятных запахов, оставьте дверцу открытой.

Режим ожидания

1. Через несколько минут после окончания программы включается система энергосбережения. Дисплей и все индикаторы гаснут.
2. Если прибор включен, но находится в режиме паузы, отключается только подсветка дисплея. Нажатие любой кнопки машины выводит ее из режима энергосбережения.

⚠ Внимание! Прежде чем приступать к каким-либо операциям по чистке или уходу, **ОТКЛЮЧИТЕ** прибор от электросети.

Удаление накипи

Вода обычно содержит оксид кальция. Поэтому рекомендуется периодически использовать в машине средство для смягчения воды.

Выполняйте такую операцию не во время стирки, в соответствии с указаниями изготовителя средства, смягчающего воду.

Это поможет предотвратить образование известковых отложений.

Чистка наружных поверхностей

Мойте корпус прибора снаружи только водой с мылом, затем насухо протирайте.

Чистка дозатора моющих средств

Дозатор моющих средств и добавок следует регулярно чистить.

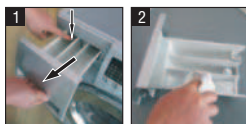

1. Нажмите
2. Одновременно потяните наружу
3. Вымойте

Промойте проточной водой, чтобы удалить все остатки скопившегося порошка.

Чистка отсека для дозатора моющих средств

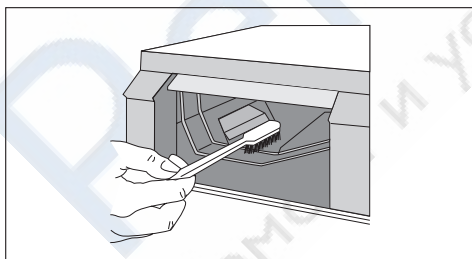

После снятия дозатора с помощью маленькой щетки прочистите отсек, в котором он находился, тщательно удалив все остатки моющих средств из его верхней и нижней части.

Чистка фильтра насоса

⚠ Внимание! Необходимо регулярно осматривать и чистить фильтр насоса. Частота необходимых чисток зависит от загрязненности белья и количества циклов стирки.

Насос следует проверять в случае, если:

- машина не сливает воду или не производит отжима;
- при сливе машина издает странный шум, вызванный попаданием в насос таких предметов, как булавки, монеты и т.д.

Выполните следующие действия:

1. Отключите прибор от электросети;
2. При необходимости подождите, пока остынет вода.
3. Откройте дверцу насоса. Поставьте рядом с насосом емкость на случай утечки воды.



Крышка насоса

4. Когда вода перестанет выливаться, открутите крышку насоса и выньте ее. Всегда держите под рукой тряпку, чтобы вытереть воду, которая может пролиться при снятии крышки.
5. Проворачивая крыльчатку насоса, извлеките из него все посторонние предметы.
6. Закрутите крышку насоса до упора.
7. Закройте дверцу насоса.

⚠ Внимание! При работающем приборе в зависимости от выбранной программы в сливном насосе может быть горячая вода. Никогда не снимайте крышку насоса во время стирки; всегда дожидайтесь, чтобы прибор завершил цикл и слил воду. При установке крышки на место убедитесь, что она плотно затянута во избежание утечек и возможности снятия ее детьми.

При стирке ковровых покрытий осмотр и чистка фильтра является обязательной процедурой.

Чистка фильтров наливного шланга

! **Внимание!** Если прибор не наполняется водой, наполняется слишком долго, кнопка запуска мигает желтым цветом или на дисплее (если он имеется) отображается соответствующее предупреждение (более подробно см. в разделе «Что делать, если...»), проверьте, не засорены ли фильтры наливного шланга.

Чистка фильтров наливного шланга:

- Закройте водопроводный вентиль.
- Отвинтите шланг от крана.
- Прочистите фильтр в шланге жесткой щеткой.

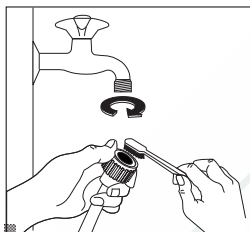

- Снова привинтите наливной шланг к крану. Убедитесь, что соединение надежно затянуто.

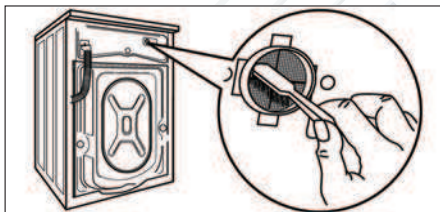

- Отвинтите шланг от машины. Держите рядом тряпку на случай пролива воды.
- Прочистите фильтр во впускном клапане жесткой щеткой или тряпкой.

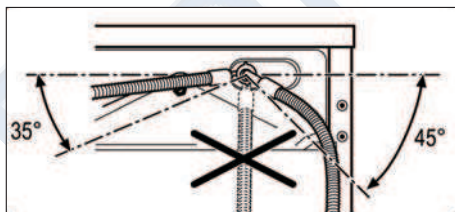

- Снова прикрутите шланг к машине, как следует его затянув.
- Откройте водопроводный вентиль.

Слив воды из машины в случае экстренной ситуации или морозов

Если температура в помещении, в котором установлена машина, может опуститься ниже 0 °С, или если не происходит слива воды, сделайте следующее:

1. Выньте вилку из розетки;
2. Закройте водопроводный вентиль;
3. Отвинтите наливной шланг;
4. Поставьте на пол тазик и поместите в него концы наливного и сливного шлангов; Под действием силы тяжести вода начнет стекать в тазик;
5. Выберите и запустите программу слива воды;
6. При необходимости прочистите насос, как описано выше;
7. Прикрутите наливной шланг к крану;
8. При следующем использовании машины убедитесь, что температура окружающей среды выше 0 °С.

Что делать, если...

Некоторые неисправности, вызванные отсутствием простого ухода или недосмотром, можно легко устранить самостоятельно, не обращаясь в сервисный центр.





Перед тем, как обращаться в местный авторизованный сервисный центр, пожалуйста, выполните указанные ниже проверки.

Неполадка	Возможная причина/Способ устранения
Стиральная машина не работает Имеется протечка воды Нарушен режим отжима одежды	<ul style="list-style-type: none"> • Закройте дверцу стиральной машины. • Нажмите клавишу ∇ «пуск/пауза» \blacktriangledown. • Как следует подсоедините наливной шланг. • Заново загрузите и равномерно распределите белье в барабане.
Из стиральной машины доносится характерный запах	<ul style="list-style-type: none"> • Запустите цикл самоочистки, не загружая белья.
Не видно воды в барабане В емкости для смягчителя остается вода На одежде остается моющее средство	<ul style="list-style-type: none"> • Это не является неполадкой, вода просто не видна. • Это не является неполадкой и не снижает действие смягчающего средства. Нерастворимая составляющая не содержащего фосфатов моющего средства может оставаться на одежде в виде отдельных фрагментов. • Выберите программу «Полоскание и отжим» или удалите крупинки с одежды после ее высыхания.
Стиральная машина не наполняет бак водой	<ul style="list-style-type: none"> • Откройте водопроводный вентиль. • Убедитесь, что выбран нужный цикл стирки. • Проверьте, достаточно ли давление в водопроводе. • Как следует подсоедините наливной шланг. • Закройте дверцу стиральной машины. • Удостоверьтесь, что наливной шланг не забит или перегнут.
Стиральная машина одновременно набирает и сливает воду	<ul style="list-style-type: none"> • Убедитесь, что конец сливного шланга находится выше уровня воды в машине. • Удостоверьтесь, что сливной шланг и сток герметично изолированы. В этом случае может иметь место эффект сифона.
Стиральная машина не сливает воду	<ul style="list-style-type: none"> • Проверьте, не забился ли сливной насос. • Удостоверьтесь, что наливной шланг не забит или не перегнут. • Проверьте высоту сливного шланга. Она должна находиться в пределах от 60 до 100 см от основания стиральной машины.
Стиральная машина вибрирует при работе	<ul style="list-style-type: none"> • Выверните стиральную машину. • Закрепите ножки. • Убедитесь, что все транспортировочные болты удалены.

Неполадка	Возможная причина/Способ устранения
Из отделения для моющего средства идет пена	<ul style="list-style-type: none"> Проверьте, не слишком ли много используется моющего средства, и подходит ли оно для использования в стиральных машинах барабанного типа. Растворите мерную ложку смягчителя в 1/2 л воды и добавьте в основное отделение для моющего средства. В следующий раз используйте меньшее количество моющего средства.
Машина останавливается до окончания цикла стирки	<ul style="list-style-type: none"> Перебой в подаче электроэнергии или воды.
Слышен шум работающего сливного насоса после того, как вода только что была слита	<ul style="list-style-type: none"> Вода из бака была слита, но некоторое ее количество еще остается в сливном насосе и трубе слива. Сливной насос продолжает работать и в него попадает воздух, что и становится причиной шума. Это нормально.
Во время цикла стирки машина на какое-то время прекращает работу	<ul style="list-style-type: none"> Стиральная машина автоматически добавляет воду. В баке слишком много пены и идет процесс ее удаления.

Коды неполадок

 При неполадке на дисплее отображается код неполадки. Проведите следующие проверки.

Дисплей	Причина	Способы устранения
	Превышение времени набора воды	Откройте водопроводный кран, убедитесь, что наливной шланг не сдавлен и не перегнут, проверьте, не забит ли входной фильтр и не слишком ли низко давление воды.
	Превышение времени слива	Проверьте, не забился ли сливной насос (см. стр. 11).
	Дверца не закрыта	Убедитесь, что дверца стиральной машины закрыта. Проверьте, не прижата ли одежда дверцей машины.
	Слишком высокое напряжение	Проверьте напряжение \mathcal{U} – если оно повышенное, то для работы машины нужен стабилизатор напряжения.
	Другие неполадки	Попробуйте включить машину повторно. Если неполадка повторится, свяжитесь с местным сервисным центром.

Если определить или устранить причину неисправности самостоятельно не удалось, то обращайтесь в наш сервисный центр. Перед тем, как звонить туда, запишите модель, серийный номер и дату приобретения машины. Эти сведения потребуются специалистам сервисного центра.

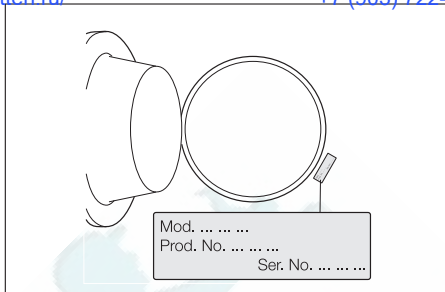

Технические данные

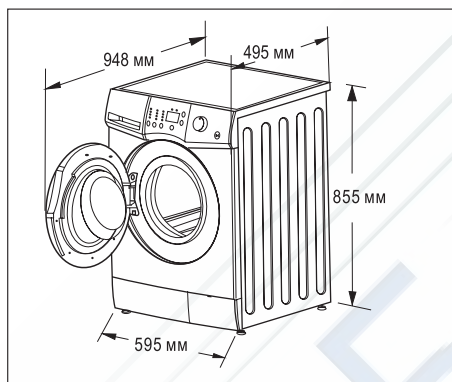

Номинальное питание	220-240 В / 50 Гц
Потребляемая мощность при стирке	150 Вт
Потребляемая мощность при отжиге	680 Вт (ZWG1140M) 360 Вт (ZWG1120M) 360 Вт (ZWG1100M)
Потребляемая мощность при нагреве	2000 Вт
Макс. потребляемая мощность	2150 Вт
Давление воды	0,02 Мпа~1 МПа
Вес нетто	65 кг
Метод слива	Верхний слив
Метод отжима	Центробежный
Объем загрузки	6 кг
Макс. скорость отжима об/мин	1400 (ZWG1140M) 1200 (ZWG1120M) 1000 (ZWG1100M)
Уровень влагозащиты	IPX4
Метод слива	Верхний слив
Сливной шланг	Высота от пола: не менее 60 см, не более 100 см

Установка

Распаковка

Перед началом эксплуатации прибора все транспортировочные болты и элементы упаковки должны быть удалены.

Рекомендуется сохранить все транспортировочные приспособления для того, чтобы их можно было снова использовать в случае новой транспортировки машины.

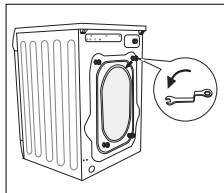

Вывинтите гаечным ключом четыре болта. Выньте соответствующие пластмассовые шайбы.

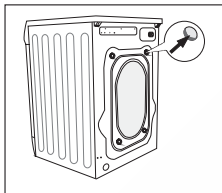

Вставьте в отверстия соответствующие пластиковые заглушки, находящиеся в одном пакете с руководством по эксплуатации.

Размещение

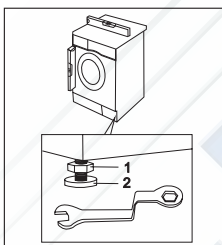

Установите машину на ровный твердый пол. Убедитесь, что ковры, дорожки и т.д. не препятствуют циркуляции воздуха вокруг машины. Убедитесь, что машина не касается стен или других кухонных приборов. Выровняйте машину, увеличивая или уменьшая высоту ножек. Ножки могут регулироваться с трудом, т.к. на них установлены самозатягивающиеся гайки, однако **НЕОБХОДИМО** отрегулировать их высоту так, чтобы машина стояла ровно и устойчиво. Все регулировки следует выполнять с помощью гаечного ключа.

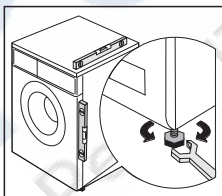

При необходимости проверьте точность выравнивания с помощью уровня.

Тщательное выравнивание предотвращает вибрацию, шум и перемещение машины во время работы. Никогда не подкладывайте картон, куски дерева или подобные материалы для компенсации неровностей пола.

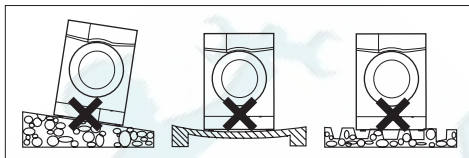

Подключение к водопроводу

! **Внимание!** Данный прибор следует подсоединять к вентилю подачи холодной воды.

! **Внимание!** Перед подсоединением машины к новой водопроводной трубе или к трубе, не использовавшейся в течение определенного времени, слейте достаточное количество воды для того, чтобы удалить загрязнения, которые могли скопиться в трубах.

! **Внимание!** Не используйте для подключения к водопроводу шланг от старой машины.

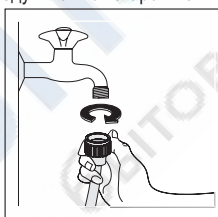

Присоедините наливной шланг к водопроводному крану с резьбой 3/4 дюйма.

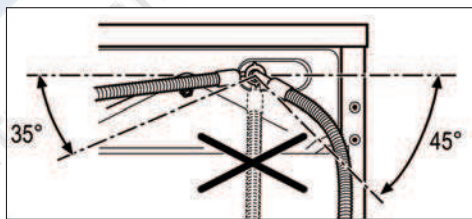

Всегда применяйте шланг, поставляемый вместе с прибором. Другой конец наливного шланга, подсоединенный к прибору, может быть развернут в любом направлении, как показано на рисунке. Не направляйте наливной шланг вниз. Разверните шланг влево или вправо в зависимости от расположения водопроводного крана относительно машины. Отрегулируйте положение шланга, ослабив зажимную гайку. После регулировки не забудьте плотно затянуть зажимную гайку во избежание утечек.

! **Внимание!** Наливной шланг нельзя удлинять. Если он слишком короткий, а перемещать водопроводный кран нет желания, придется купить новый, более длинный шланг, специально предназначенный для данной цели.

Слив воды

Конец сливного шланга можно устанавливать тремя способами:

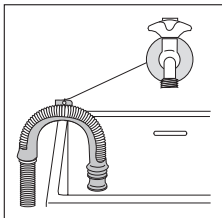

Подвесить над краем раковины, используя пластмассовую направляющую, входящую в комплект поставки машины.

В этом случае позаботьтесь о том, чтобы шланг не соскакивал во время слива воды.

Для этого шланг можно привязать к крану куском бечевки или прикрепить к стене.

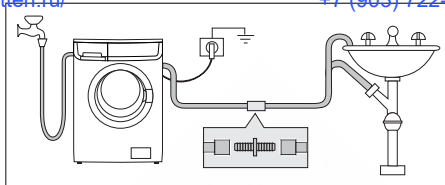

Подсоединить к патрубку сливной трубы раковины

Этот патрубок должен находиться над сифоном раковины с тем, чтобы высота места сгиба шланга от пола составляла не менее 60 см.

Подсоединить непосредственно к сливной трубе на высоте не менее 60 см и не более 90 см. Конец сливного шланга всегда должен вентилироваться, т.е. внутренний диаметр сливной трубы должен быть шире внешнего диаметра сливного шланга.

Сливной шланг не должен иметь перегибов.

Подключение к электросети

Информация по электрическому подключению представлена на табличке технических данных, расположенной на внутренней стороне дверцы прибора. Убедитесь, что электрическая сеть может выдержать максимальную мощность, потребляемую прибором, при этом следует учесть и другие используемые электроприборы.

! **Внимание!** Включайте машину в заземленную розетку.

! **Внимание!** Изготовитель не несет какой-либо ответственности за ущерб или травмы,

причиненные в результате несоблюдения вышеприведенных указаний по безопасности.

! **Внимание!** При необходимости замены сетевого кабеля, она **ДОЛЖНА** быть выполнена авторизованным сервисным центром.

После установки машины к сетевому кабелю должен иметься свободный доступ.

Забота об окружающей среде

Символ  на самом изделии или сопроводительной документации указывает, что при утилизации данного изделия с ним нельзя обращаться как с обычными бытовыми отходами. Вместо этого его следует сдавать в соответствующий пункт приемки электрического и электронного оборудования для последующей утилизации. Обеспечив правильную утилизацию данного изделия, вы поможете предотвратить потенциальные негативные последствия для окружающей среды и здоровья человека, которые могли бы иметь место в противном случае.

Более подробную информацию о повторной переработке данного изделия можно получить у местных властей, у организации по утилизации отходов, а также в магазине, где вы его приобрели.

Упаковочные материалы

Материалы, помеченные символом, пригодны для повторной переработки.

- >PE<=полиэтилен
- >PS<=полистирол
- >PP<=полипропилен
- >PAP<=бумага

